

# The Guide Of Plants Labels & Signs 2024-2025

<樹名札総合カタログ>



NIHON-TOP KOGYO K.K.

## ごあいさつ

自分で自己紹介が出来ない植物たちの代わりに名前を伝えることが出来たら、そう願って当社は樹名札を作り続けています。

とても小さな情報しか伝えられない存在ですが、もっとたくさんの方のことを調べるきっかけにして頂ければとても嬉しいです。

当カタログを緑化計画にお役立てください。



## CONTENTS

|                                                                         |          |
|-------------------------------------------------------------------------|----------|
| 樹名札概要                                                                   | P1       |
| PE ポリエチレン2層成型品・曲げ板タイプ                                                   | P2       |
| PE ポリエチレン2層成型品・平板タイプ                                                    | P3       |
| EC エコシリーズ ECM 金属焼付文字タイプ <small>AF 金属焼付文字タイプ<br/>LE 二層版レーザー彫刻タイプ</small> | P4       |
| EC エコシリーズ ECC 彫刻文字タイプ                                                   | P5       |
| MA アクリル樹脂 半透明板タイプ                                                       | P6       |
| PS その他の樹脂板タイプ                                                           | P7       |
| WP 木製品タイプ                                                               | P8       |
| ST 金属製品タイプ                                                              | P9       |
| アルミ銘板とその他                                                               | P10～P11  |
| 設置用器具と設置方法                                                              | P12      |
| 表記技法と素材について                                                             | P13      |
| 表記内容例／記念銘板製作例                                                           | P14, P16 |
| 注意札在版一覧／注意札表記内容例                                                        | P15      |
| その他特注例                                                                  | P17～P19  |
| 注文書                                                                     | P20～P21  |

## ご利用についてのお願い

ご注文時には必ずお読み下さい

### ご注文は書面またはメールにて

間違いを避けるため仕様・表示内容を明記の上、FAXにて注文書をお送り下さい。(巻末に樹名札用注文書をご用意しましたのでコピーしてご利用下さい)

メールでのご注文の際は型番、表記内容、取付具の仕様を明記下さい。 ご注文専用メールアドレス [order@nihon-top.com](mailto:order@nihon-top.com)

### 仕様・表示内容のご確認

こちらのアドレスはご注文専用です。お問い合わせなどは [info@nihon-top.com](mailto:info@nihon-top.com) までお願いします。

樹名札につきましては表示部材質・サイズ・表示内容・設置器具など、様々な組合せが可能ですが、カタログ内の標準仕様での利用をお勧めします。

(標準仕様以外の組合せをご希望される場合は各部をよくご確認の上ご指示願います)

- ☆ ご注文に際しましては各ページをご覧ください、材質、サイズ、色、表記内容などをよくご確認下さい。
- ☆ 設置環境によっては高木の樹木に低木用の樹名札を設置する場合がありますが、その場合は低木用と指示してください。
- ☆ 自治体で仕様が明確なものは「〇〇市型」といった形でもお受けします。
- ☆ 価格はP14の表示内容と各商品の価格表を参考にしてください。  
〈低木用の製品価格には標準設置器具代金が含まれていますが、高木用には設置器具(スプリングなど)代金が含まれていません〉

樹名札特注品・サイン・案内板はレイアウトをご提出後、ご了承いただいた後の制作となります。

サイン関係では必ずから表示内容が異なりますので、まず本体仕様を選定、ご指示下さい。表示内容につきましては表記方法・文章・絵・図・色使いなど多要素になりますのでよくご確認の上ご注文下さい。

### 納期のご確認 通常の樹名札で2週間、案内板で1ヶ月

当社の樹名札、サイン、案内板はすべて受注生産となります。特に春期(年度末)は大変混雑いたしますので納期が2週間を超えることもございます。お早めのご注文をお願い申し上げます。その他シーズンでの納期は枚数にもよりますので一度お問い合わせ下さい。

サイン・案内板は表記内容や工法で納期が大きく変わります。計画初期段階からのご相談をお勧めいたします。

### 承認図面のご請求

当カタログ掲載商品の図面をご希望の方はお申し付け下さい。また特注品に関しましては少々お時間をいただきますが、図面のご提出は可能ですのでご相談下さい。(CADデータでのご提出も可能です)

カタログ掲載の仕様及び価格は材料価格の変動で予告無く変更することがございます。予めご了承下さい。

# 樹名札

一概に樹名札といっても設置する環境や目的によって自ずから性格が異なります。たとえば、樹木を管理する目的で樹名札を設置する場合はコストと耐久性に優れたものでなければなりません。また、一般の人々が樹木と親しくなることを目的とする場合は視覚に訴えるものでなければなりません。これらの様々なニーズにお応えするために当社では、材質、サイズ、表記内容、価格などの条件によってお選びいただけるよう数多くの製品をご用意しております。

## 公園や街路樹などの公共性の高い場所には・・・

P2～P3のPEポリエチレン二層成型品タイプがおすすめです。廉価で耐久性に富み、バットで破壊できないほどの強度があります。汚れにも強く、文字が彫刻で表現されているので消えることもありません。

## 学校などの教育施設には・・・

各商品の説明文入りタイプ（弊社規格Dタイプ：P14参照）がおすすめです。説明文入りの商品は一定以上の表示板サイズの商品になりますが、P4掲載のECエコシリーズ金属焼付文字タイプ及びLE二層板レーザー彫刻タイプの場合、一番小さな角形小でも説明文が印字可能です。

## マンションなど集合住宅の植え込みには・・・

P4～P5掲載のECエコシリーズがおすすめです。高級感をお求めの場合は金属焼付文字タイプ、リーズナブルで色が4色から選べる彫刻文字タイプ、サイズも大・中・小ございますので緑地面積に応じてお選び下さい。

## 商業施設などのこだわりデザインのガーデンには・・・

P6掲載のMAアクリル半透明板タイプはいかがでしょうか？表示板が半透明なのでどのようなガーデンにも違和感なくお使い頂けます。

## 記念植樹を植えた際の植樹プレートとしては・・・

記念植樹プレートとして当社で一番人気の商品はP4掲載のECエコシリーズ金属焼付文字タイプ ECM角形特大です。黒ベースに白銀色の文字で引き締まった印象があり、耐候年数が20年以上（表示部）ありながら、リーズナブルな価格が魅力です。

その他、過酷な現場に設置される場合はP9掲載のステンレス製の金属製品タイプもおすすめです。各ページ掲載の通常の樹名札（一部商品を除きます）も特注価格で表記内容の変更が可能です。お気軽にお問い合わせ下さい。

## 植え込みに設置する注意札としては・・・

芝生や花壇などに設置する注意札はP8に注意札小(WP084)をご用意しております。P15に掲載の注意札在版一覧から表記内容をお選び下さい。

お好きな文言を入れての作成をご希望の場合はP5掲載のEC彫刻文字タイプEC小判(ECC051)特注レーザー加工タイプがおすすめです。

その他、カイダック板などの屋外看板用プラスチックを使用したものや、和風庭園などに調和する木製品タイプもございます。当カタログをご覧の上ご要望などございましたらお気軽にお問い合わせ下さい。

設置器具も現場のご要望にお応えして様々な特徴ある器具をご用意しました。

P12をご参照の上、設置現場に最適な物をお選び下さい。

低木用脚部の根枷（ねかぎ 抜け止め）は当カタログの各商品説明の様式が標準仕様となります。

当社の樹名札及びサイン・案内板・各種表示板はすべて生産物賠償責任保険対象品です。



# PE ポリエチレン2層押し出し成型品 (曲げ板) タイプ

再生ポリエチレンを使用した軟質素材を表裏(白黒)同時成型していますので折り曲げても割れたり、剥がれたりすることのない耐久性に優れた製品です。また、長辺を折り曲げることで基板全体の反りを防いでいます。文字は彫刻によって裏面の色で表現されますので消える心配がありません。

悪戯や排気ガスにさらされる街路や一般公園といった苛酷な環境の公共施設に最適です。

☆表示基板の色は白(黒色文字)のみです。

注) こちらの商品は弊社規格の表記内容のみとなります。特注表記はお受け致しかねますので予めご了承下さい。

このページと次ページの PE シリーズは素材の性質上、表示面へのシール貼りやサインペンなどでの表記はできません。

また書体は彫刻文字(丸ゴシック体)に限られます。

PE 曲板 表示部共通仕様 材 質：再生ポリエチレン2層成型品  
 基板サイズ：80 x 240mm  
 表記技法：彫刻文字  
 表示内容：樹名・科名

## PE 曲板たて (PE021) 表示板サイズ：H240 x W80 (mm)

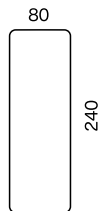

### 参考価格

高木用 上下穴各2カ所加工 ¥980 (税込 ¥1,078)

高木用 ワンタッチ取付具付き ¥1,120 (税込 ¥1,232)

(参考写真の場合)

※写真のスプリングは別途料金になります

表記内容：樹名・科名(カタカナ表記)

※品種名などで漢字が入る場合は別途お見積もりと致します

※下段の写真は大阪市仕様ホットスタンプマーク入りです。

通常仕様にはホットスタンプマークは入りません。(価格差はございません)

## PE 曲板横 2本足 (PE022) 表示板サイズ：H80 x W240 (mm)

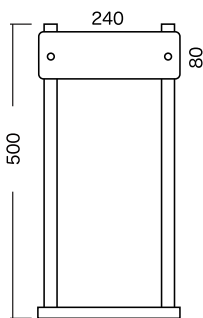

### 参考価格

低木用 2本足つき ¥2,600 (税込 ¥2,860)

表記内容：樹名・科名(カタカナ表記)

※品種名などで漢字が入る場合は別途お見積もりと致します

※写真は大阪市仕様ホットスタンプマーク入りです。

通常仕様にはホットスタンプマークは入りません。

(価格差はございません)

脚部 様式：キャップ付きポール2本+埋込根枷

材質：ABSパイプ白+再生ABS成型品(根枷)

サイズ：φ22 x 500mmL(ポール)

## PE 曲板横 1本足 (PE023) 表示板サイズ：H80 x W240 (mm)

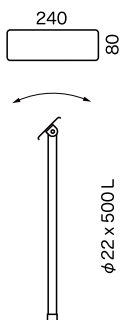

### 参考価格

低木用 1本足つき ¥1,950 (税込 ¥2,145)

表記内容：樹名・科名(カタカナ表記)

※品種名などで漢字が入る場合は別途お見積もりと致します

脚部 様式：角度自在継手付きポール+埋込根枷

材質：ABSパイプ白+再生ABS成型品(継手)

サイズ：φ22 x 500mmL(ポール)

# PE ポリエチレン2層押し出し成型品 (平板) タイプ

曲げ板タイプに比べると表示面積が大きいので表示内容を充実させることができます。

PE 平板大・中・小に関しましては表示板の色が、白(黒色文字)、緑(白色文字)の2色ありますのでご注文の際にご指定ください。

## PE 平板 共通仕様

※こちらの商品は材質の特性上、設置環境によっては板に若干反りが生じることがございます。反り防止のためのサッシュ付き(PE034)もございましてのご検討下さい。

### 表示部

材 質：再生ポリエチレン2層成型品  
 表示板色：緑回からお選び下さい。(PE034は白のみ)  
 表記技法：彫刻文字

### 脚部

材 質：ABSパイプ+再生ABS成型品(継手)  
 様 式：角度自在継ぎ手付きポール+埋込根枷  
 サ イ ズ：φ22x500mmL(ポール)

注) こちらの商品は弊社規格の表記内容のみとなります。特注表記はお受け致しかねますので予めご了承下さい。

(PE033は脚部付きの設定がございません)

## PE 平板大 (PE031) 表示板サイズ：H120 x W180 (mm)

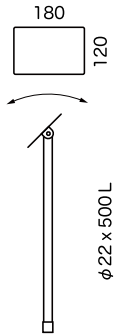

| 表記内容                    | 高木用<br>(穴のみ)       | 高木用<br>(ワンタッチ取付具付き) | 高木用<br>(メッシュベルト1組付き) | 低木用<br>(樹脂ポール付き)   |
|-------------------------|--------------------|---------------------|----------------------|--------------------|
| Aタイプ<br>(学名・樹名・科名)      | ¥1,280<br>税込 1,408 | ¥1,420<br>税込 1,562  | ¥1,530<br>税込 1,683   | ¥2,250<br>税込 2,475 |
| Cタイプ<br>(樹名・科名)         | ¥980<br>税込 1,078   | ¥1,120<br>税込 1,232  | ¥1,230<br>税込 1,353   | ¥1,950<br>税込 2,145 |
| Dタイプ<br>(樹名・科名・当社規格説明文) | ¥1,820<br>税込 2,002 | ¥1,960<br>税込 2,156  | ¥2,070<br>税込 2,277   | ¥2,940<br>税込 3,234 |

※品種名などの漢字表記はお受け致しかねます。  
 ※説明文は当社規格のものとなります。  
 ※参考写真はDタイプ豊中市仕様ホットスタンプマーク(イラスト)入りです。  
 通常仕様はホットスタンプマークは入りません。(価格差はございません)

## PE 平板中 (PE032) 表示板サイズ：H100 x W150 (mm)

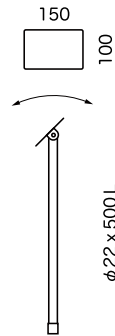

| 表記内容               | 高木用<br>(穴のみ)       | 高木用<br>(ワンタッチ取付具付き) | 高木用<br>(メッシュベルト1組付き) | 低木用<br>(樹脂ポール付き)   |
|--------------------|--------------------|---------------------|----------------------|--------------------|
| Aタイプ<br>(学名・樹名・科名) | ¥1,280<br>税込 1,408 | ¥1,420<br>税込 1,562  | ¥1,530<br>税込 1,683   | ¥2,250<br>税込 2,475 |
| Cタイプ<br>(樹名・科名)    | ¥980<br>税込 1,078   | ¥1,120<br>税込 1,232  | ¥1,230<br>税込 1,353   | ¥1,950<br>税込 2,145 |

※品種名などの漢字表記はお受け致しかねます。

## PE 平板小 (PE033) 表示板サイズ：H120 x W58 (mm)



| 表記内容            | 高木用<br>(穴のみ)   | 高木用<br>(ワンタッチ取付具付き) | 高木用<br>(メッシュベルト1組付き) |
|-----------------|----------------|---------------------|----------------------|
| Cタイプ<br>(樹名・科名) | ¥730<br>税込 803 | ¥870<br>税込 957      | ¥980<br>税込 1,078     |

※写真のビニール被覆線は別途料金になります。  
 ※品種名などの漢字表記はお受け致しかねます。  
 ※こちらの商品は標準表記仕様は樹名・科名のみとなります。  
 また低木用脚部付き仕様はございません。  
 幹に巻き付けるか杭などに釘で打ち付けてのご使用となります。

## PE 平板大 (白) サッシュ付き (PE034) 表示板サイズ：H120 x W180 (mm)

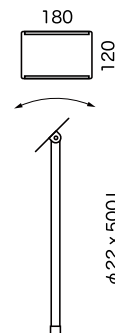

| 表記内容               | 高木用<br>(穴のみ)       | 高木用<br>(ワンタッチ取付具付き) | 高木用<br>(メッシュベルト1組付き) | 低木用<br>(樹脂ポール付き)   |
|--------------------|--------------------|---------------------|----------------------|--------------------|
| Aタイプ<br>(学名・樹名・科名) | ¥1,650<br>税込 1,815 | ¥1,790<br>税込 1,969  | ¥1,900<br>税込 2,090   | ¥2,620<br>税込 2,882 |
| Cタイプ<br>(樹名・科名)    | ¥1,350<br>税込 1,485 | ¥1,490<br>税込 1,639  | ¥1,600<br>税込 1,760   | ¥2,320<br>税込 2,552 |

※品種名などの漢字表記はお受け致しかねます。  
 ※参考写真は尼崎市仕様ホットスタンプマーク(市町村名)+標語入りです。  
 参考価格 高木用(ワンタッチ取付具付き) ¥1,750(税込 ¥1,925) 低木用 ¥2,600(税込 ¥2,860)

無地での販売は致しておりません。  
 高木用の設置具(スプリング・ビニール被覆線など)は別途(P12参照)となります。  
 送料は別途申し受けます。



ECシリーズは再生プラスチックを使用した成型品をベースにしています。(エコマーク認定済み)  
金属焼付文字タイプは耐候年数20年以上を誇る※耐候性アルミ板を使用し、耐久性と高級感に優れます。※ \* Horizons Inc. 調べ  
次ページ掲載のEC彫刻文字タイプとの混同を避けるため品番をわかりやすくECMに変更いたしました。  
LEシリーズは樹脂二層板にレーザー彫刻を施した製品で、耐候年数は約10年です。金属焼付文字タイプより短納期で製作可能です。

## 各サイズ共通仕様 (ベース材質)

再生樹脂成型品 (エコマーク認定商品)

旧AFシリーズのASA樹脂成型品もございます。  
それぞれAF角形小・AF角形中・AF角形大・AF特大とご指定ください  
ECM及びAFシリーズは黒地に銀文字、LEシリーズは黒地に白文字となります。  
表記レイアウトはP14をご参照下さい。樹種名は原則カタカナ表記となります。

各商品共通表記内容 (表記内容による価格差はございません)

|      |                  |
|------|------------------|
| Aタイプ | 学名・樹名・科名・属名      |
| Bタイプ | 学名・樹名・科名・属名・特徴など |
| Cタイプ | 樹名・科名            |
| Dタイプ | 学名・樹名・科名・当社規格説明文 |

上記以外の特注表記の場合、別途版下制作費を申し受けます。

## ECM 角形小 (ECM041 旧 EC041N・旧 AF041N) LE 角形小 (LE041N) 外寸:H102 x W137 (mm)

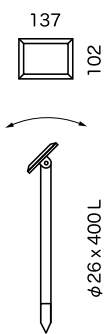

| ECM 角形小 (ECM041 / AF041N) 金属焼付文字タイプ |                    |                    |                    |
|-------------------------------------|--------------------|--------------------|--------------------|
| 高木用                                 |                    | 低木用 (角度自在継手 + 根枷付) |                    |
| ワンタッチ取付具付き                          | メッシュベルト1組付き        | ポール長 400mmL        | ポール長 800mmL        |
| ¥1,700<br>税込 1,870                  | ¥1,850<br>税込 2,035 | ¥2,300<br>税込 2,530 | ¥2,450<br>税込 2,695 |

| LE 角形小 (LE041N) 樹脂二層板レーザー彫刻タイプ |                    |                    |                    |
|--------------------------------|--------------------|--------------------|--------------------|
| 高木用                            |                    | 低木用 (角度自在継手 + 根枷付) |                    |
| ワンタッチ取付具付き                     | メッシュベルト1組付き        | ポール長 400mmL        | ポール長 800mmL        |
| ¥1,600<br>税込 1,760             | ¥1,750<br>税込 1,925 | ¥2,200<br>税込 2,420 | ¥2,350<br>税込 2,585 |

特注版下制作費 ¥1,200 (税込 1,320) ~

## ECM 角形中 (ECM042 旧 EC042N・旧 AF042N) LE 角形中 (LE042N) 外寸:H118 x W168 (mm)

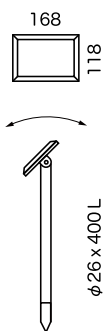

| ECM 角形中 (ECM042 / AF042N) 金属焼付文字タイプ |                    |                    |                    |
|-------------------------------------|--------------------|--------------------|--------------------|
| 高木用                                 |                    | 低木用 (角度自在継手 + 根枷付) |                    |
| ワンタッチ取付具付き                          | メッシュベルト1組付き        | ポール長 400mmL        | ポール長 800mmL        |
| ¥2,250<br>税込 2,475                  | ¥2,400<br>税込 2,640 | ¥2,850<br>税込 3,135 | ¥3,000<br>税込 3,300 |

| LE 角形中 (LE042N) 樹脂二層板レーザー彫刻タイプ |                    |                    |                    |
|--------------------------------|--------------------|--------------------|--------------------|
| 高木用                            |                    | 低木用 (角度自在継手 + 根枷付) |                    |
| ワンタッチ取付具付き                     | メッシュベルト1組付き        | ポール長 400mmL        | ポール長 800mmL        |
| ¥2,100<br>税込 2,310             | ¥2,250<br>税込 2,475 | ¥2,700<br>税込 2,970 | ¥2,850<br>税込 3,135 |

特注版下制作費 ¥1,600 (税込 1,760) ~

## ECM 角形大 (ECM043 旧 EC043N・旧 AF043N) LE 角形大 (LE043N) 外寸:H164 x W219 (mm)

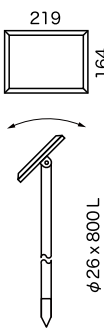

| ECM 角形大 (ECM043 / AF043N) 金属焼付文字タイプ |                    |                    |                    |
|-------------------------------------|--------------------|--------------------|--------------------|
| 高木用                                 |                    | 低木用 (角度自在継手 + 根枷付) |                    |
| ワンタッチ取付具付き                          | メッシュベルト1組付き        | ポール長 400mmL        | ポール長 800mmL        |
| ¥3,350<br>税込 3,685                  | ¥3,500<br>税込 3,850 | ¥3,950<br>税込 4,345 | ¥4,100<br>税込 4,510 |

| LE 角形大 (LE043N) 樹脂二層板レーザー彫刻タイプ |                    |                    |                    |
|--------------------------------|--------------------|--------------------|--------------------|
| 高木用                            |                    | 低木用 (角度自在継手 + 根枷付) |                    |
| ワンタッチ取付具付き                     | メッシュベルト1組付き        | ポール長 400mmL        | ポール長 800mmL        |
| ¥3,150<br>税込 3,465             | ¥3,300<br>税込 3,630 | ¥3,750<br>税込 4,125 | ¥3,900<br>税込 4,290 |

特注版下制作費 ¥2,300 (税込 2,530) ~

## ECM 角形特大 (ECM044 旧 EC044N・旧 AF044N) LE 角形特大 (LE044N) 外寸:H210 x W300 (mm)

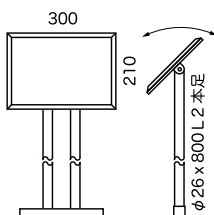

当社の記念サインの中で最も人気の商品です！！

共通参考価格 ¥14,000 (税込 ¥15,400)

特注版下制作費込み  
(表記: 参考写真程度の場合)

P16にご参考レイアウトがございます。  
お役立て下さい。

脚部様式: 角度自在継ぎ手付きポール(2本足) + 埋込根枷  
材質: ABSパイプ黒 + 再生ABS成型品(根枷)  
サイズ: φ26 x 800mmL (ポール)

# EC エコシリーズ 彫刻文字タイプ

再生プラスチックを使用した成型品ベースに耐久塗装を施し、コンピュータ制御の彫刻機で書体の美しい文字を表記しています。また、特注レーザー加工タイプはレーザー彫刻による繊細な表現が可能ですので、各種記念樹板におすすめです。

☆表示板の色が、白(黒色文字)、緑(白色文字)、茶(白色文字)、黒(白色文字)の4色ありますのでご注文の際にご指定ください。

## EC 彫刻文字タイプ 各サイズ共通仕様 (下記仕様以外のものにつきましては別途お問い合わせ下さい)

### 表示部

材 質：再生樹脂成型品  
 表示板色：黒緑茶白からお選び下さい  
 表記技法：彫刻文字

### 脚部

材 質：ABSパイプ+再生ABS成型品(継手)  
 様 式：角度自在継ぎ手付きポール+打込根枷  
 サ イ ズ：φ22 x 500mmL (ポール) (ECC054のみφ26 x 800mmL)

表記レイアウトはP14をご参照下さい。樹名は原則カタカナ表記です。品種名など漢字表記のある場合は別途お見積もりとさせていただきます。

## ECC 小判 彫刻文字タイプ (ECC051) 外寸：H75 x W200 (mm)

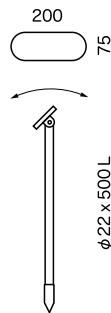

| 表記内容                       | 高木用                | 高木用                | 低木用                |
|----------------------------|--------------------|--------------------|--------------------|
|                            | ワンタッチ取付具付き         | メッシュベルト1組付き        | ポール長 500mmL        |
| Aタイプ<br>(学名・樹名・科名)         | ¥1,550<br>税込 1,705 | ¥1,700<br>税込 1,870 | ¥2,150<br>税込 2,365 |
| Cタイプ<br>(樹名・科名)            | ¥1,250<br>税込 1,375 | ¥1,400<br>税込 1,540 | ¥1,850<br>税込 2,035 |
| 特注レーザー加工タイプ<br>(30文字程度まで*) | ¥2,500<br>税込 2,750 | ¥2,650<br>税込 2,915 | ¥3,100<br>税込 3,410 |

\*連名表記など、表記内容により別途追加データ作成費がかかる場合がございます。

## ECC 角小 彫刻文字タイプ (ECC052) 外寸：H102 x W137 (mm)

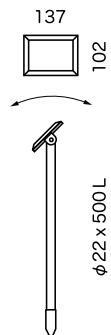

| 表記内容                       | 高木用                | 高木用                | 低木用                |
|----------------------------|--------------------|--------------------|--------------------|
|                            | ワンタッチ取付具付き         | メッシュベルト1組付き        | ポール長 500mmL        |
| Aタイプ<br>(学名・樹名・科名)         | ¥1,320<br>税込 1,452 | ¥1,470<br>税込 1,617 | ¥1,920<br>税込 2,112 |
| Cタイプ<br>(樹名・科名)            | ¥1,020<br>税込 1,122 | ¥1,170<br>税込 1,287 | ¥1,620<br>税込 1,782 |
| 特注レーザー加工タイプ<br>(60文字程度まで*) | ¥1,800<br>税込 1,980 | ¥1,950<br>税込 2,145 | ¥2,400<br>税込 2,640 |

\*連名表記など、表記内容により別途追加データ作成費がかかる場合がございます。

## ECC 角中 彫刻文字タイプ (ECC053) 表示板サイズ：H118 x W168 (mm)

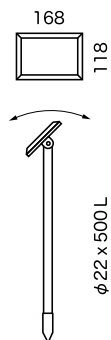

| 表記内容                       | 高木用                | 高木用                | 低木用                |
|----------------------------|--------------------|--------------------|--------------------|
|                            | ワンタッチ取付具付き         | メッシュベルト1組付き        | ポール長 500mmL        |
| Aタイプ<br>(学名・樹名・科名)         | ¥1,550<br>税込 1,705 | ¥1,700<br>税込 1,870 | ¥2,150<br>税込 2,365 |
| Bタイプ<br>(学名・樹名・科名・属名・特徴)   | ¥1,850<br>税込 2,035 | ¥2,000<br>税込 2,200 | ¥2,450<br>税込 2,695 |
| Cタイプ<br>(樹名・科名)            | ¥1,250<br>税込 1,375 | ¥1,400<br>税込 1,540 | ¥1,850<br>税込 2,035 |
| Dタイプ<br>(樹名・科名・当社規格説明文)    | ¥1,850<br>税込 2,035 | ¥2,000<br>税込 2,200 | ¥2,450<br>税込 2,695 |
| 特注レーザー加工タイプ<br>(80文字程度まで*) | ¥2,500<br>税込 2,750 | ¥2,650<br>税込 2,915 | ¥3,100<br>税込 3,410 |

\*連名表記など、表記内容により別途追加データ作成費がかかる場合がございます。

## ECC 角大 彫刻文字タイプ (ECC054) 表示板サイズ：H164 x W219 (mm)

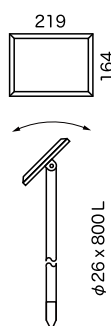

| 表記内容                       | 高木用                | 高木用                | 低木用                |
|----------------------------|--------------------|--------------------|--------------------|
|                            | ワンタッチ取付具付き         | メッシュベルト1組付き        | ポール長 800mmL        |
| Aタイプ<br>(学名・樹名・科名)         | ¥1,800<br>税込 1,980 | ¥1,950<br>税込 2,145 | ¥2,550<br>税込 2,805 |
| Bタイプ<br>(学名・樹名・科名・属名・特徴)   | ¥2,100<br>税込 2,310 | ¥2,250<br>税込 2,475 | ¥2,850<br>税込 3,135 |
| Cタイプ<br>(樹名・科名)            | ¥1,500<br>税込 1,650 | ¥1,650<br>税込 1,815 | ¥2,250<br>税込 2,475 |
| Dタイプ<br>(樹名・科名・当社規格説明文)    | ¥2,100<br>税込 2,310 | ¥2,250<br>税込 2,475 | ¥2,850<br>税込 3,135 |
| 特注レーザー加工タイプ<br>(80文字程度まで*) | ¥2,800<br>税込 3,080 | ¥2,950<br>税込 3,245 | ¥3,550<br>税込 3,905 |

\*連名表記など、表記内容により別途追加データ作成費がかかる場合がございます。

無地での販売は致しておりません。  
 高木用の設置具(スプリング・ビニール被覆線など)は別途(P12参照)となります。  
 送料は別途申し受けます。



# MA アクリル半透明板タイプ

表示基板が半透明なので背景にとけこみ、文字が白く浮いているような効果をもたらす上品で美しいラベルです。景観を損なうことがないので鑑賞を目的とした庭園や植物園などに最適です。

☆ MA シリーズは各サイズとも表示基板の色は、ブラウンスモークです。  
グレースモークは当カタログより廃番とさせて頂きました。ご希望の場合、特注価格・特注納期でお受け致します。

**MA アクリル半透明板タイプ 共通仕様** (下記仕様以外のものにつきましては別途お問い合わせ下さい) 表記レイアウトはP14をご参照下さい。

| 表示部                                           | 脚部                                              |
|-----------------------------------------------|-------------------------------------------------|
| 材 質：アクリル板 3mm 厚                               | 材 質：ABS パイプ + 再生 ABS 成型品 (継手)                   |
| 表示板色： <b>ブラウンスモーク</b>                         | 様 式：角度自在継ぎ手付きポール + 根枷 (MA063 は脚部付きの設定がございません)   |
| 表記技法：彫刻文字白色入れ                                 | サイ ズ：φ22 x 500mmL (ポール) (MA061 のみ φ26 x 800mmL) |
| 樹名は原則カタカナ表記です。品種名などで漢字表記のある場合は別途お見積もりとさせて頂きます |                                                 |

## MA 特大 (MA061) 表示板サイズ：H140 x W200 (mm)

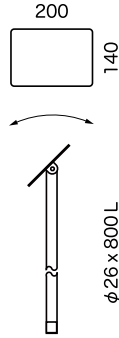

| 表記内容                  | 高木用 (穴のみ)          | 高木用 (ワンタッチ取付具付き)   | 高木用 (メッシュベルト1組付き)  | 低木用 (樹脂ポール付き)      |
|-----------------------|--------------------|--------------------|--------------------|--------------------|
| A タイプ (学名・樹名・科名)      | ¥2,200<br>税込 2,420 | ¥2,340<br>税込 2,574 | ¥2,450<br>税込 2,695 | ¥3,050<br>税込 3,355 |
| C タイプ (樹名・科名)         | ¥1,900<br>税込 2,090 | ¥2,040<br>税込 2,244 | ¥2,150<br>税込 2,365 | ¥2,750<br>税込 3,025 |
| D タイプ (樹名・科名・当社規格説明文) | ¥2,500<br>税込 2,750 | ¥2,640<br>税込 2,904 | ¥2,750<br>税込 3,025 | ¥3,350<br>税込 3,685 |

品種名などで漢字表記のある場合は別途お見積もりとさせて頂きます。  
上記以外の表記パターンは特注となります。

## MA 大 (MA062) 表示板サイズ：H100 x W180 (mm)

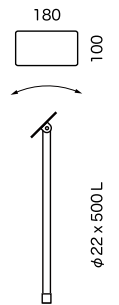

| 表記内容                  | 高木用 (穴のみ)          | 高木用 (ワンタッチ取付具付き)   | 高木用 (メッシュベルト1組付き)  | 低木用 (樹脂ポール付き)      |
|-----------------------|--------------------|--------------------|--------------------|--------------------|
| A タイプ (学名・樹名・科名)      | ¥2,000<br>税込 2,200 | ¥2,140<br>税込 2,354 | ¥2,250<br>税込 2,475 | ¥2,700<br>税込 2,970 |
| C タイプ (樹名・科名)         | ¥1,700<br>税込 1,870 | ¥1,840<br>税込 2,024 | ¥1,950<br>税込 2,145 | ¥2,400<br>税込 2,640 |
| D タイプ (樹名・科名・当社規格説明文) | ¥2,300<br>税込 2,530 | ¥2,440<br>税込 2,684 | ¥2,550<br>税込 2,805 | ¥3,000<br>税込 3,300 |

品種名などで漢字表記のある場合は別途お見積もりとさせて頂きます。  
上記以外の表記パターンは特注となります。

## MA 中 (MA063) 表示板サイズ：H80 x W130 (mm)

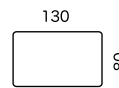

| 表記内容             | 高木用 (穴のみ)          | 高木用 (ワンタッチ取付具付き)   | 高木用 (メッシュベルト1組付き)  |
|------------------|--------------------|--------------------|--------------------|
| A タイプ (学名・樹名・科名) | ¥1,900<br>税込 2,090 | ¥2,040<br>税込 2,244 | ¥2,150<br>税込 2,365 |
| C タイプ (樹名・科名)    | ¥1,650<br>税込 1,815 | ¥1,790<br>税込 1,969 | ¥1,900<br>税込 2,090 |

品種名などで漢字表記のある場合は別途お見積もりとさせて頂きます。  
上記以外の表記パターンは特注となります。

こちらの商品は低木用脚部付き仕様はございません。  
幹に巻き付けるか枝からぶら下げてご使用ください。

## MA 楕円 (MA065) 表示板サイズ：H110 x W150 (mm)

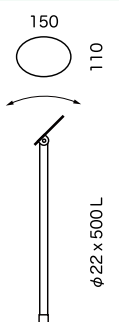

| 表記内容             | 高木用 (穴のみ)          | 高木用 (ワンタッチ取付具付き)   | 高木用 (メッシュベルト1組付き)  | 低木用 (樹脂ポール付き)      |
|------------------|--------------------|--------------------|--------------------|--------------------|
| A タイプ (学名・樹名・科名) | ¥2,100<br>税込 2,310 | ¥2,240<br>税込 2,464 | ¥2,350<br>税込 2,585 | ¥2,800<br>税込 3,080 |
| C タイプ (樹名・科名)    | ¥1,800<br>税込 1,980 | ¥1,940<br>税込 2,134 | ¥2,050<br>税込 2,255 | ¥2,500<br>税込 2,750 |

品種名などで漢字表記のある場合は別途お見積もりとさせて頂きます。  
上記以外の表記パターンは特注となります。



# PS プラスチック板タイプ

材質、基板サイズを選択できる屋外看板用プラスチック板です。一部商品を除き規格サイズ以外にも対応いたします。(ロット数、納期などによってはお受けできない場合がございます。予めご了承ください)

また、姿切り加工が可能です。1枚からでもお好みの形で樹名板や注意札を作成いたします。※要見積(表示板材質はアクリル板に限らせていただきます。また、デザインによっては破損の恐れがございますので予めご相談下さい。)

☆カイダック※は特に屋外での使用を目的として開発された樹脂素材です。※カイダックは住友ペークライト(株)の登録商標です。

和名品種札は和風庭園の雰囲気損ねることのない樹名札としてご用意しました。

品種毎に付けていただくために価格もリーズナブルな設定になっております。

多数の和名品種を持つ桜や梅、椿などにご活用下さい。

## PS 白塩ビ板切り文字 (PS070) 表示板サイズ：H100 x W160 (mm)

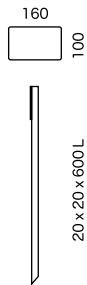

|      |                  |                   |
|------|------------------|-------------------|
| 参考価格 | 高木用 (上部穴 2カ所加工)  | ¥950 (税込 1,045)   |
|      | 高木用 (ワンタッチ取付具付き) | ¥1,090 (税込 1,199) |
|      | 低木用 (脚部付き)       | ¥2,400 (税込 2,640) |

上記価格は参考写真の場合 (樹名・科名) の価格です  
(樹名は原則カタカナ表記になります)  
※表記を手書き文字に変更の場合は別途特注料金を申し受けます  
高木用は設置具 (スプリングなど) が別途必要です

|     |      |                        |
|-----|------|------------------------|
| 表示部 | 表記技法 | シート切り文字貼り (黒) (カタカナ表記) |
| 材   | 質    | 塩ビ板 3mm 厚 (白)          |
| 基板  | サイズ  | 100 x 160mm 四隅 R 加工    |
| 脚部  | 材質   | アルミ製アングル (白塗装)         |
|     | サイズ  | 3t/20 x 20 x 600mmL    |

## PS カイダック切り文字 (PS072) 表示板サイズ：H100 x W150 (mm)

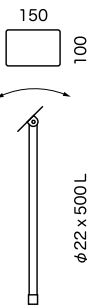

|      |                  |                   |
|------|------------------|-------------------|
| 参考価格 | 高木用 (上部穴 2カ所加工)  | ¥900 (税込 990)     |
|      | 高木用 (ワンタッチ取付具付き) | ¥1,040 (税込 1,144) |
|      | 低木用 (脚部付き)       | ¥1,700 (税込 1,870) |

上記価格は参考写真の場合 (樹名・科名) の価格です  
高木用は設置具 (スプリングなど) が別途必要です  
材料メーカーによる廃番のため、在庫限りで終了させていただきます。

|     |      |                          |
|-----|------|--------------------------|
| 表示部 | 表記技法 | シート切り文字貼り (白) (カタカナ表記)   |
| 材   | 質    | カイダック板 3mm 厚 (茶)         |
| 基板  | サイズ  | 100 x 150mm 四隅 R 加工      |
| 脚部  | 様式   | 角度自在継ぎ手付きポール+埋め込み根枷      |
|     | 材質   | ABS パイプ黒+再生 ABS 成型品 (継手) |
|     | サイズ  | φ 22 x 500mmL (ポール)      |

## PS 縦型大 (PS074) H200 x W100 (mm)

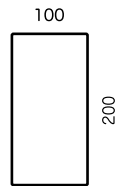

※こちらの商品は低木用の設定はございません。

|      |                   |                   |
|------|-------------------|-------------------|
| 参考価格 | 片面表記 (上部穴 2カ所加工)  | ¥950 (税込 1,045)   |
|      | 両面表記 (上部穴 2カ所加工)  | ¥1,050 (税込 1,155) |
|      | 片面表記 (ワンタッチ取付具付き) | ¥1,090 (税込 1,199) |

上記価格は参考写真の場合 (樹名・科名) の価格です  
(樹名は原則カタカナ表記になります)  
※表記を手書き文字に変更の場合は別途特注料金を申し受けます  
高木用は設置具 (スプリングなど) が別途必要です

|      |       |                     |
|------|-------|---------------------|
| 表示部  | 表記技法  | シート切り文字貼り (黒)       |
| 材    | 質     | 塩ビ板 3mm 厚 (白)       |
| 基板   | サイズ   | 200 x 100mm 四隅 R 加工 |
| 表示内容 | 樹名・科名 |                     |

## PS 和名品種札 (PS078) H130 x W50 (mm)



参考価格：¥ 950 (税込 1,045)

材質：木目調アクリル二層板 (文字：ダークブラウン)

※裏面は木目になっておりません

表記技法：レーザー彫刻

表示内容：種別・品種名・よみがな

上部 2カ所穴開け加工 ※設置用のビニール被覆線は別途料金となります。

ご希望サイズ・表記内容での加工が可能となりました。※別途お見積もり

・板の厚みが 1.5mm に限られますので、150mm 四方を超えるサイズの場合は二枚重ねでの使用をおすすめ致します。

・文字色はダークブラウン一色です。

無地での販売は致しておりません。  
高木用の設置具 (スプリング・ビニール被覆線など) は別途 (P12 参照) となります。  
送料は別途申し受けます。

# WP 木製品タイプ

自然のぬくもりを感じさせる木製品は環境に優しいタイプです。当社樹名札及び注意札で使用している桧材・杉材はいずれも国産品(注)です。また、間伐材を有効利用し防腐剤加圧注入で耐候性を強化した新素材・エコアコールは環境に優しい製品です。

☆エコアコールについてはP13をご参照下さい。 ※エコアコールは九州木材工業(株)の登録商標です。

注) WP 無垢木製樹名札を除きます

## WP 新焼杉 WP082

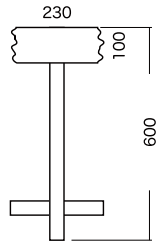

**参考価格**  
 価格は参考写真の場合(樹名・科名)の価格です。  
 ひらがなまたはカタカナのみの対応です。  
 (上記以外のパターンではお受け致しません)

高木用 ¥5,200 (税込 ¥5,720)  
 低木用 ¥6,200 (税込 ¥6,820)

|            |                       |           |                    |
|------------|-----------------------|-----------|--------------------|
| <b>表示部</b> | 表記技法：彫刻文字白色入れ         | <b>脚部</b> | 様式：1本足根枷つき         |
|            | 材質：杉(バーナー仕上げ)         |           | 材質：杉(バーナー仕上げ)      |
|            | サイズ：15t x 100 x 230mm |           | サイズ：40mm角 x 600mmL |

## WP 注意札小 WP084

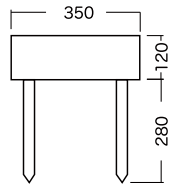

**参考価格**  
 上記参考写真の場合

シルク印刷表記 ¥6,000 (税込 ¥6,600)  
 特注ペイント文字 ¥7,500 (税込 ¥8,250)  
(2行程度)

|            |                       |           |                    |
|------------|-----------------------|-----------|--------------------|
| <b>表示部</b> | 表記技法：シルク印刷            | <b>脚部</b> | 様式：2本足             |
|            | 材質：桧(油性塗料仕上げ)         |           | 材質：桧(油性塗料仕上げ)      |
|            | サイズ：20t x 120 x 350mm |           | サイズ：30mm角 x 400mmL |

## WP 桧記念樹板 WP087

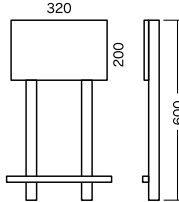

**参考価格**  
 (上記参考写真程度の場合)

¥14,000 (税込 ¥15,400)

印字方法の都合上文字が小さくなると印字できません。(参考サイズ：15mm角まで)  
 文字数が上記参考写真より増える場合は別途お見積り致します。  
 お気軽にお問い合わせください。

|            |                       |           |                    |
|------------|-----------------------|-----------|--------------------|
| <b>表示部</b> | 表記技法：レーザー彫刻黒色入れ       | <b>脚部</b> | 様式：2本足             |
|            | 材質：桧(クリア塗装仕上げ)        |           | 材質：桧(クリア塗装仕上げ)     |
|            | サイズ：20t x 200 x 320mm |           | サイズ：35mm角 x 600mmL |

## WP 無垢木製樹名札 WP088

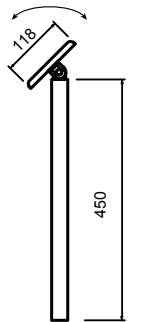

**参考価格**  
 価格は参考写真の場合  
 (学名・樹名・科名)の価格です

高木用 ¥3,000 (税込 ¥3,300)  
 低木用 ¥4,000 (税込 ¥4,400)  
高木用はメッシュベルト1組付きの価格です。

|            |                       |           |                    |
|------------|-----------------------|-----------|--------------------|
| <b>表示部</b> | 表記技法：レーザー彫刻色入れ        | <b>脚部</b> | 様式：角度自在継手付き        |
|            | 材質：ホワイトオーク(無垢材)       |           | 材質：桧 防腐塗装仕上げ       |
|            | サイズ：12t x 118 x 168mm |           | サイズ：30mm角 x 450mmL |

## WP 屋根付き案内板 WP089

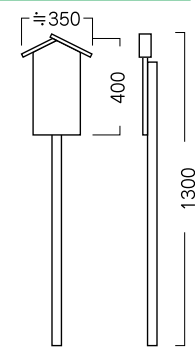

**参考価格**  
 (上記参考写真程度の場合)

¥25,000 (税込 ¥27,500)

印字方法の都合上文字が小さくなると印字できません。(参考サイズ：15mm角まで)  
 文字数が上記参考写真より増える場合は別途お見積り致します。  
 お気軽にお問い合わせください。

|            |                       |           |                     |
|------------|-----------------------|-----------|---------------------|
| <b>表示部</b> | 表記技法：レーザー彫刻黒色入れ       | <b>脚部</b> | 様式：1本足              |
|            | 材質：桧(クリア塗装仕上げ)        |           | 材質：桧(クリア塗装仕上げ)      |
|            | サイズ：20t x 400 x 200mm |           | サイズ：40mm角 x 1200mmL |

## 標柱 ET105

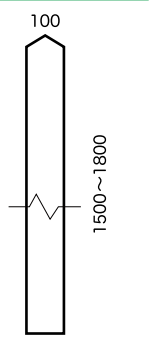

**参考価格**  
 2面表記 ¥36,000 (税込 ¥39,600) ~  
 1面表記の場合でも上記価格を申し受けます。

|            |                      |                            |
|------------|----------------------|----------------------------|
| <b>表示部</b> | 表記技法：筆書き風ペイント文字      | 上記価格は1面に対して1行表記での価格です。     |
|            | 材質：杉エコアコール           | 資材価格の変動で予告なく値上げする場合がございます。 |
|            | サイズ：100mm角 x 1800mmL |                            |

8 無地での販売は致しておりません。  
 高木用の設置具(スプリング・ビニール被覆線など)は別途(P12参照)となります。  
 送料は別途申し受けます。



# ST 金属製品タイプ

記念樹や碑など、永く後世に伝えたいメッセージを残す際に最適です。表面にヘアライン加工を施したステンレス製品は美しさと気品を感じさせる逸品です。

☆下記製品以外のサイズは別途ご相談下さい。

ステンレス製品につきましては当社規格商品 (ST090 から 095) で制作納期が 2 週間 (実働 11 日間)、特注サイズの場合は約一ヶ月からとさせて頂いております。ご注文の際はお早めのご連絡をお願い致します。

## ST 箱曲げ記念樹板 ST090

はこまげきねんじゅばん

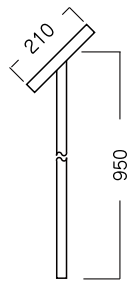

参考価格 ¥72,000 (税込 ¥79,200)  
(上記参考写真の場合) 版下制作費込み

|     |      |                     |    |     |                  |
|-----|------|---------------------|----|-----|------------------|
| 表示部 | 表記技法 | ：腐蝕凹文字黒色入れ          | 脚部 | 様式  | ：1本足             |
|     | 材質   | ：ステンレス(箱曲げD30)      |    | 材質  | ：ステンレス角管         |
|     | サイズ  | ：1.5t x 210 x 300mm |    | サイズ | ：20 x 40 x 950mm |

## ST 記念樹板大 ST092

きねんじゅばんだい

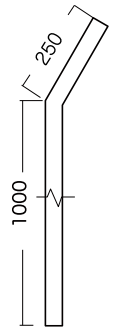

参考価格 ¥98,500 (税込 ¥108,350)  
(上記参考写真の場合) 版下制作費込み

|     |      |                     |    |     |                   |
|-----|------|---------------------|----|-----|-------------------|
| 表示部 | 表記技法 | ：腐蝕凹文字黒色入れ          | 脚部 | 様式  | ：2本足              |
|     | 材質   | ：ステンレス              |    | 材質  | ：ステンレス角管(溶接組)     |
|     | サイズ  | ：0.8t x 250 x 350mm |    | サイズ | ：20 x 40 x 1000mm |

## ST 顕彰板 ST093

けんしょうばん

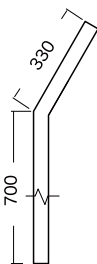

参考価格 ¥110,000 (税込 ¥121,000)  
(上記参考写真の場合) 版下制作費込み

|     |      |                     |    |     |                  |
|-----|------|---------------------|----|-----|------------------|
| 表示部 | 表記技法 | ：腐蝕凹文字黒色入れ          | 脚部 | 様式  | ：2本足             |
|     | 材質   | ：ステンレス              |    | 材質  | ：ステンレス角管(溶接組)    |
|     | サイズ  | ：1.5t x 300 x 300mm |    | サイズ | ：15 x 30 x 700mm |

## ST 折足記念樹板 ST094

おれあしきねんじゅばん

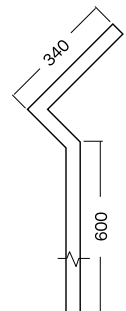

参考価格 ¥145,000 (税込 ¥159,500)  
(上記参考写真の場合) 版下制作費込み

|     |      |                     |    |     |                  |
|-----|------|---------------------|----|-----|------------------|
| 表示部 | 表記技法 | ：腐蝕凹文字黒色入れ          | 脚部 | 様式  | ：2本足             |
|     | 材質   | ：ステンレス              |    | 材質  | ：ステンレス角管(溶接組)    |
|     | サイズ  | ：1.5t x 300 x 400mm |    | サイズ | ：20 x 40 x 600mm |

## ST 板曲記念樹板 ST095

いたまげきねんじゅばん

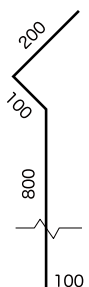

参考価格 ¥145,000 (税込 ¥159,500)  
(上記参考写真の場合) 版下制作費込み

|     |      |                     |    |     |                   |
|-----|------|---------------------|----|-----|-------------------|
| 表示部 | 表記技法 | ：腐蝕凹文字黒色入れ          | 脚部 | 様式  | ：一体折曲加工           |
|     | 材質   | ：ステンレス板貼り付け         |    | 材質  | ：ステンレス            |
|     | サイズ  | ：0.8t x 190 x 290mm |    | サイズ | ：巾300 x 全高約1000mm |

## ST 記念樹板小 ST091

きねんじゅばんしょう

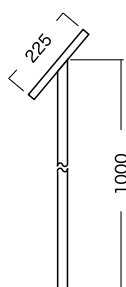

現在こちらの商品の販売は同商品のお買い上げ履歴のあるお客様に限定させて頂いております  
参考価格 ¥50,000 (税込 ¥55,000)  
(上記参考写真の場合) 版下制作費込み

|     |      |                  |    |     |                   |
|-----|------|------------------|----|-----|-------------------|
| 表示部 | 表記技法 | ：腐蝕凹文字黒色入れ       | 脚部 | 様式  | ：1本足              |
|     | 材質   | ：アルミ鋳造品+ステンレス表示板 |    | 材質  | ：ステンレス角管          |
|     | サイズ  | ：225 x 315mm     |    | サイズ | ：20 x 40 x 1000mm |

価格はサンプル写真と同程度の表記の場合での価格です。  
無地での販売は致していません。  
送料は別途申し受けます。

# アルミ銘板とその他

アルミ銘板は樹木の管理用に最適です。

当カタログからカラーフォトラベルをリニューアルしました。  
 明るい屋外でも見やすいセミマツラミネート加工を施しております。  
 特注表記もお受け致します（要見積）ので、お気軽にお問い合わせください。

AC角大はサイズは小さめですが、カラー印刷で見易く、マンションなどの植え込みに最適です。

## アルミ銘板 めいはん ST101

こちらの商品は製作日数が2週間（実働11日間）以上必要です。ご注文の際は早めにお問い合わせください。

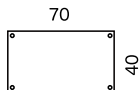

**参考価格** 12枚以上一括ご注文の場合 1枚 ¥420 (税込 ¥462)  
 (上記参考写真の場合) 12枚未満でのご注文の場合 1枚 ¥630 (税込 ¥693)  
 追加のご注文でもお発注日が異なる場合は新規ご注文の扱いとなります。ご注意ください。  
 表記パターンは原則参考写真どおりと致します。レイアウトのご提出はお受け致しません。

**表記技法**：腐蝕凹文字（樹名のみ黒色入れ）  
**材質**：アルミ板 0.5mm厚 サイズ：40 x 70mm 四隅釘穴加工  
 アルミ銘板の設置は支柱などへの打ち付けとなります。スプリングやビニール被覆線の設置はおすすめいたしません。（設置用の釘は当社では取り扱っていません）

## AC角小 かくしょう 黒 AC052

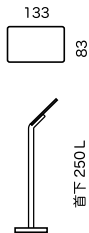

**参考価格** 価格は参考写真の場合（樹名・科名）の価格です  
 （品種名など漢字表記のある場合は別途お見積もりとさせていただきます）  
**高木用**（穴のみ） ¥880 (税込 ¥968) **地被用** ¥1,200 (税込 ¥1,320)

**表記技法**：彫刻文字  
**材質**：再生樹脂成型品  
**サイズ**：83 x 133mm  
**脚部** 式：差し込み式  
**材質**：ABS樹脂（白・黒）  
**サイズ**：首下 250mmL  
 高木用価格にワンタッチ取付具及びスプリング等は含まれません。  
 脚部を角度自在継ぎ手つき 50cm ポールに変更可能です。セット価格：¥1,620 (税込 ¥1,780)

## AC角大 かくだい 注意札 AC054

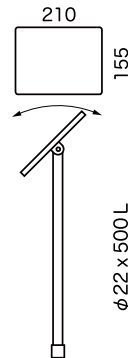

**参考価格** (参考写真程度)  
 製作例はP15にも掲載しております。  
 と参考にさせていただきます。  
**1基** ¥4,500 (税込 ¥4,950)

**表記技法**：インクジェットシート貼り  
**材質**：再生樹脂成型品（白）  
**サイズ**：155 x 210mm  
**脚部** 式：角度可変型根付付きポール  
**材質**：ABS樹脂ポール  
**サイズ**：φ 22 x 500mmL

## 新カラーフォトラベル 中サイズ：AF104M 大サイズ：AF104L

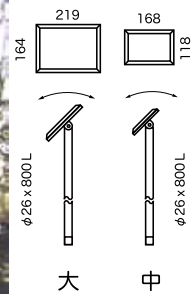

**参考価格** (中) 低木用 ¥3,000 (税込 ¥3,300)  
 (大) 低木用 ¥4,100 (税込 ¥4,510)

**表記技法**：溶剤インクジェットシート貼り  
**材質**：再生樹脂成型品  
**サイズ**：(中)118 x 168mm (大)164 x 219mm  
**脚部** 式：角度可変型根付付きポール  
**材質**：ABS樹脂ポール  
**サイズ**：φ 26 x 800mmL  
 ※屋外耐候年数は3~5年程度です。当社でご用意しております写真は基本種のみです。

## AC角中 かくちゅう 黒茶 AC053

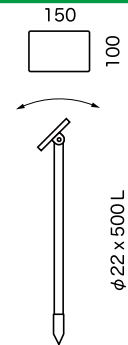

**参考価格** **高木用** ¥1,250 (税込 ¥1,375)  
**低木用** ¥1,850 (税込 ¥2,035)

高木用はワンタッチ取付具 1組付き  
**表記技法**：彫刻文字  
**材質**：再生樹脂成型品（黒・茶）  
**サイズ**：100 x 150mm  
**脚部** 式：角度可変型根付付きポール  
**材質**：ABS樹脂ポール  
**サイズ**：φ 22 x 500mmL

## AC角型特大 かくがたとくだい AC106

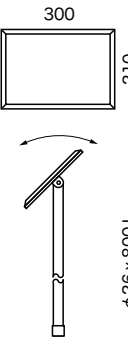

**参考価格** **1本足** ¥9,000 (税込 ¥9,900)  
**2本足** ¥9,850 (税込 ¥10,835)

**表記技法**：彫刻文字  
**材質**：再生樹脂成型品（白）  
**サイズ**：210 x 300mm  
**脚部** 式：角度可変型根付付きポール  
**材質**：ABS樹脂ポール  
**サイズ**：φ 26 x 800mmL

10 無地での販売は致していません。  
 高木用の設置具（スプリング・ビニール被覆線など）は別途（P12参照）となります。  
 送料は別途申し受けます。

※表記内容によっては特注レーザー加工をお勧めする場合がございます。  
 （文字数が多い場合や文字サイズが小さくなる場合、又は書体を変更されたい場合など）  
 その際レーザー彫刻加工料 ¥2,000 (税込 ¥2,200) を別途申し受けます。



新プランツクイズはリクレーション施設などにご活用下さい。

樹脂番号札は屋外耐候性の樹脂二層板です。

樹種を確認するまでや、研究施設、植物園などの樹木番号管理にご利用下さい。

FA差し替え型ラベルは表示板を手軽に交換可能な商品です。植え替えの多い花壇などにおすすめです。

その他の製作例につきましては下記製品に限らずお気軽にご相談下さい。

(P17～P19に特注製作例の掲載がございます。ご参考にさせていただきます)

## 新プランツクイズ

こちらの商品は製作日数が3週間程度必要です。  
予めご了承ください。

PQ107

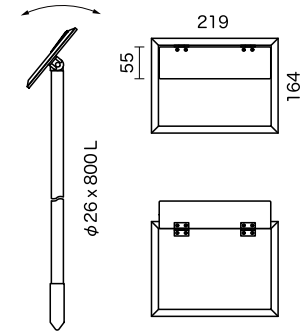

### 参考価格

(上記参考写真の場合)

高木用 ¥5,250 (税込 ¥5,775)

(高木用はメッシュベルト1組付き)

低木用 ¥5,850 (税込 ¥6,435)

表示部 表記技法：彫刻文字 + 腐蝕文字 (フタ)  
材質：再生樹脂成型品 + アルミ板 (フタ)

サイズ：164 x 219mm

脚部 材質：角度自在継ぎ手付き ABS ポール + 根枷  
サイズ：φ 26 x 800mmL

フタの開閉の際伸びる恐れがありますので、スプリングでの設置はお勧め致しません。

## 樹脂番号札

樹木の管理番号札としてお使いください。

PS110

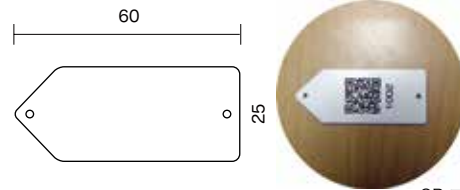

QR コードの印字も可能です。  
特注価格になりますので、お問い合わせください。  
(白板のみ)

表示部 表記技法：レーザー彫刻文字  
材質：アクリル二層板 1.6mm 厚  
サイズ：25 x 60mm

表示板の色は上記の4色 (白板上に黒文字・黒板上に白文字・黄色板上に黒文字・赤板上に白文字) がございますが、数量によって在庫が足りない場合がございます。ご注文時にご確認をよろしくお願い致します。

ご注文は1色につき50枚以上でお願い致します。  
開始番号の数字は何番からでもお受け致しますが、  
連番数字 (1～4桁アラビア数字のみ) に限らせて頂きます。

1枚 ¥140 (税込 ¥154) 最小ご注文数 50枚  
※ご注文数量は一活でのご注文の総数となります。

## FA 差し替え型ラベル

FA064

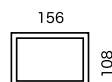

50 cmポール付き使用例



地被用脚部使用例



高木用 (ワンタッチ取付具付き) 10枚SET 価格 ¥7,000 (税込 ¥7,700)

こちらの商品は10枚1セットでの販売となります。

※商品価格には中の表示板は含まれません。

お客様でご用意をお願い致します。

(表示板はラミネート加工したものをお勧めいたします)

オプション品として脚部 (地被用 25cm と角度自在継ぎ手付き 50cm ポール) を  
ご用意しております。(1脚単位でご注文いただけます)

特にご指定のない場合は、脚部と表示板は組み立てずにお送り致します。

脚部価格 角度自在継ぎ手付き ABS ポール (黒) 500L 根枷付き 1本 ¥700 (税込 ¥770)

地被用 角度固定式 首下 250L メッシュ根枷付き 1本 ¥320 (税込 ¥352)

# 設置用器具のご案内 ※こちらの頁の商品は単体での販売は致しておりません。樹名札の付属品としてご注文下さい。

## メッシュベルト (高木用)

価格は各商品価格表のメッシュベルト付きの欄をご参照下さい。  
メッシュベルトは本体に組み付けられた状態での出荷となります。  
取付方法が簡単で吊り下げ用としても使える特殊プラスチック製の伸縮ベルトです。木にやさしいメッシュ構造でラベルを幹に装着した後でも生長に合わせストッパーの位置をずらすことができます。



メッシュベルト3点セット価格 ¥250 (税込 ¥275)  
※写真の表示板は含まれません

## ワンタッチ取付具 (高木用)

価格は各商品価格表のワンタッチ取付具付きの欄をご参照下さい。  
単品販売は行っておりません。

(通常は表示板の裏面に組み付けられた状態での出荷となります)  
ビニール被覆線またはステンレスコイルスプリングを器具に差し込むだけで抜けない構造になっていますので現場での作業性を大幅に向上させます。



ワンタッチ取付具使用例  
※スプリングは別途

## 高木設置用ステンレススプリングとビニール被覆線

高木の設置器具としてステンレス製のコイルスプリングとビニール被覆線をご用意しております。幹に巻き付けてのご使用にはコイルスプリング、枝からぶら下げてのご使用にはビニール被覆線が便利です。コイルスプリングは幹周りに応じて4種類の長さがございます。下記価格表をご参考の上、ご注文下さい。



ステンレスコイルスプリング      ビニール被覆線

| 品名            | 仕様                        | 価格               |
|---------------|---------------------------|------------------|
| ビニール被覆線       | 径2mm長さ10m(約30枚程度設置できます)   | ¥230 (税込 ¥253)   |
| ステンレスコイルスプリング | 線径0.6mm 10cm(幹周り20cmまで対応) | ¥180 (税込 ¥198)   |
| 〃             | 〃 20cm(幹周り40cmまで対応)       | ¥280 (税込 ¥308)   |
| 〃             | 〃 40cm(幹周り80cmまで対応)       | ¥360 (税込 ¥396)   |
| 〃             | 〃 100cm(幹周り2mまで対応)        | ¥1100 (税込 ¥1210) |

## 設置具使用方法

当社では幹巻使用および吊り下げ使用などの樹名札を高木用、脚部付きの樹名札を低木用と呼称しております。設置現場、ご使用用途に応じてお選び下さい。

### 高木用

#### 幹装着用ステンレススプリングの使用方法

- ワンタッチ取付具がついている場合  
下図のようにスプリングの端を取付具にかぶせるように押し込んでください。ストッパーが働いて抜けなくなります。
- プレートの穴に直接つける場合  
下図のようにスプリング先端の1巻を起こし、プレートの穴に通して引っかけてください。



#### メッシュベルトの使用方法

幹に装着の際はベルト内側にあるイボがストッパーになります。適当に閉めた後、凸先を網目に差し込んでおくしっかりと止まります。木の生長に合わせてベルトを緩めれば幹への食い込みを防げます。



#### 吊り下げ用ビニール被覆線の使用方法

- ワンタッチ取付具がついている場合  
下図のように取付具の角穴に最後までしっかりと差し込んでください。中に組み込まれている板バネが被覆線に食い込んで抜けなくなります。
- プレートの穴に直接つける場合  
被覆線を穴に通し、ペンチなどでしっかり締め止めておいてください。



※その他 PE シリーズでは支柱に打ち付ける場合もあります。

### 低木用

#### 角度自在継ぎ手の使用方法

設置後表示面を見やすい角度に合わせ、器具サイドのビスを締め込んでも固定してください。

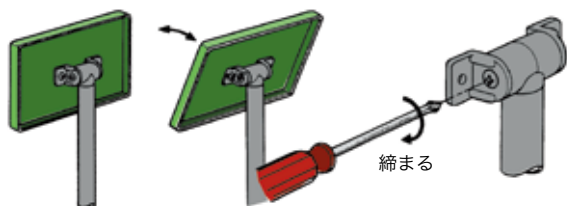

#### 抜け止め根柢について

地被タイプ以外の2種は組み上がった状態での納品となります

低木用の根柢は3種類用意しております。地被用以外の根柢は地中に20~30cm埋め込んでください。(埋め込みの際、表示部を直接叩くのはお避け下さい) 地被用根柢は自立する構造になっております。接地面がメッシュ加工になっており、水はけに影響しません。



幅約23cm  
埋め込みタイプ  
抜けにくく、土の浅い現場でも設置可能です。



幅約12cm  
打ち込みタイプ  
作業性と抜けにくさを両立させました。



幅約12cm x 奥行約8cm  
地被タイプ  
屋上緑化などの土の浅い現場に最適です。(自立も可)



## 表記技法と素材について

当社ではニーズに応じて、その時代に利用できる中で最高の表記技法と素材を採用しています。環境に優しく、長期の屋外使用に耐え、個性ある表示板を制作することを心がけています。

以下に当カタログ掲載商品に採用されている表記技法と素材についてご説明しますので、樹名札・案内板・その他表示板をお選びになる際のご参考になさってください。

### 彫刻文字（回転刃彫刻）

錐状の刃がコンピュータ制御によって回転しながら素材を彫り込んで、文字や図柄を表現します。後述のレーザー彫刻機よりも深く彫刻でき、力強い表現が可能です。

### 耐候性アルミ 写真焼き付け技法（金属焼付文字板）

表示面に特殊加工を施したアルミ板に画像を焼き付け、封孔する技法です。表現はモノクロに限られますが解像度に優れ、20年以上の耐候性を誇る屋外表示板に最も適した技法です。

### レーザー彫刻

レーザー光線によって素材の表層を彫り込んで表現する技法です。上記の回転刃彫刻よりも繊細な図柄が表現可能です。また、素材によっては抜き加工も可能です。

### 屋外フルカラーインクジェット印刷（溶剤インクジェット印刷）

近年進化している屋外用インクジェットプリンタでの出力です。写真などのフルカラー表記にも対応し、印刷コストも安いので最近ではこちらの技法がカラー案内板の主流です。当社で主に使用しているメディアとラミネートの屋外耐候性は5年程度です。

### シート切り文字貼り

コンピュータ制御によって裁断した粘着カラーシートを表示面に圧着する技法です。繊細な図柄より大胆な図柄に効果を発揮します。当社で使用しているシートの耐候性は8年です。

### ウェットエッチング技法（腐蝕銘板）

写真製版を行った金属板表面を薬品で腐蝕させて凹凸を作ります。凹部に色入れを行うのがふつうですが、凸文字の陰付けや地荒らしなど趣の異なった表現も可能です。また、ステンレス鋼板を使用することによって耐久性を高めることができます。

### ブロックコートプリント

溶剤系のインクジェットプリントの上から特殊なコート処理を施します。難燃性で煙草の揉み消しや落書きなどのいたずらに強く、耐候性も10年以上になります。従来の印刷方法より高価なため、長期間変更の可能性がない用途でのご利用をおすすめします。



油性マジックが染みこまないので、布で拭きとれば元通りに！！



煙草の揉み消しにも負けない難燃性です。

### シルクスクリーン印刷

特殊加工を施した絹布に図版を写真製版したものを使って印刷する印刷方法です。製版代が高額なため同一表記内容のものを多数作成するときのみおすすめ致します。

### エコアコールウッドとは？

エコアコールは九州木材工業(株)の登録商標です。

当社製の標柱(P8に掲載)は特に指定のない限り、新素材エコアコールウッドを使用しています。

エコアコールウッドとはどのような素材なのでしょう？

**【エコアコールウッド】**は、メチロール化フェノールモノマーを主成分とする防腐剤エコアコールを木材に加圧注入し、乾燥・硬化することで得られる高耐久性・高寸法安定性の処理木材です。しかも、この製品は、有害な物質を含んでいないため、環境にも非常に優しい処理木材だといえます。

安全性に徹底してこだわりました

**【エコアコールウッド】**は、焼却しても有毒ガスの発生が無く、灰中にも有毒物質が残存しません。処理木材特有のにおいもなく、自然のままの木材と同じように、人に対しても無害です。

森林資源を守るために

**【エコアコールウッド】**は、その耐久性の高さからリサイクル材としての有効活用が期待されており、廃材などを焼却処分するのではなく二次活用することで、森林サイクルの維持に貢献します。まさに自然環境保護の時代に適応した製品であるといえます。

上記以外にもステンレスホーローサインや金属箱文字加工などのサインも取り扱っております。

詳しくはお問い合わせ下さい。

# 表示内容例

ラベルのタイプによって材質、サイズ、表記方法が異なるため文字数が限定されます。  
また、EC 焼付文字タイプ (P4 掲載) 以外は表示内容によって価格が変わりますので下表と各商品ページの価格表をご参照ください。  
樹名及び科名は原則カタカナ表記と致します。

## PE 平板 / MA アクリル半透明板 共通表示パターン

書体は彫刻文字 (P16 参照) のみの対応です。



Aタイプ  
学名・樹名・科名

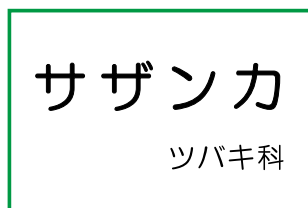

Cタイプ  
樹名・科名

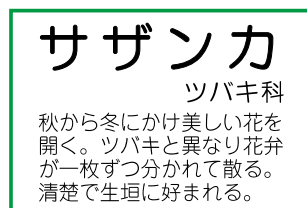

Dタイプ  
樹名・科名・説明文

## ECC 彫刻文字タイプ

基本書体は彫刻文字 (P16 参照) です。別書体をご希望の場合、特注レーザータイプの価格を適用いたします



Aタイプ  
学名・樹名・科名



Bタイプ  
学名・樹名・科名・属名  
分布・特徴など

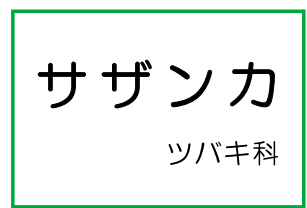

Cタイプ  
樹名・科名

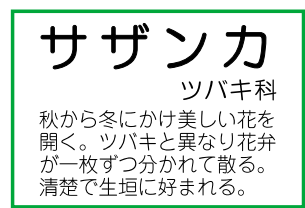

Dタイプ  
樹名・科名・説明文

## ECM/AF 金属焼付文字タイプ LE 二層板レーザー彫刻タイプ

標準仕様は黒地に文字色がシルバー (アルミ地色) 文字 (LE 二層板レーザー彫刻タイプは白) です。

※モノクロ表記のみの対応です。

基本書体は角ゴシック体となります。別書体をご希望の場合別途特注版下制作費を申し受けます (ECM/AF/LE 共)



Aタイプ  
学名・樹名・科名・属名



Bタイプ  
学名・樹名・科名・属名  
分布・特徴など



Cタイプ  
樹名・科名

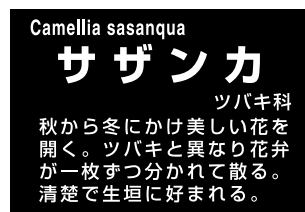

Dタイプ  
学名・樹名・科名・説明文



このマークの付いているラベルに関しましては、自筆文字をそのまま表記できます。  
自筆文字OK 特注価格となりますのでお問い合わせ下さい。

## オプション

各表示板にはオプションで施設名などを表記できます。素材や形によって可能なオプションが変わりますので各ページ右上のオプションマークをご確認ください。いずれの場合も文字のみの表記とさせていただきます。

加工費は別途お問い合わせ下さい。

**TOP** シール 金属シール貼り (またはレーザー彫刻黒白二層板シート貼り ※ LE 二層板レーザータイプの場合)

額縁部に耐性アルミシール貼り加工 (または黒白二層板シール) で施設名を入れることができます。

シール 1 枚のご注文から承ります。複数枚ご注文の場合、表記内容は全て同一内容をお願い致します。  
文字色は表記文字色と同色 (アルミ地色) となります。(黒白二層板の場合は黒地に白文字となります)



レーザー彫刻

額縁部にレーザー彫刻で施設名を入れることができます。1 枚のご注文から承ります。

レーザー彫刻 色は表記文字色と同色となります。





# 注意札在版一覧

P8 掲載の WP 注意札小 (WP084) の表記内容として下記の版をご用意しています。

上記商品以外の注意札などには適用されません。

書体は下記表記サンプルの通りとなります。

下記在版以外の表記は別途シルク版下制作費を申し受けます。

(表記内容 1 種類あたりの数量が少ない場合はペイント文字がお得です)

特注サイズの注意札をお求めの場合、表示板の素材をアルミ複合板への変更で対応させていただきます。

(P19 その他特注例 13 にサンプル写真がございます)

カラーイラストの表記も可能ですのでご検討ください。

下記に注意札の表記例をご用意致しましたのでご活用下さい。

## WP注意札小(WP084)用表記内容

|                             |                        |                                        |                        |
|-----------------------------|------------------------|----------------------------------------|------------------------|
| 1<br>樹木を大切に                 | 2<br>芝生を大切に            | 3<br>樹木に散水を                            | 4<br>みどりを大切に           |
| 5<br>自然をたいせつに<br>しましょう      | 6<br>芝生をたいせつに<br>しましょう | 7<br>花に水を<br>やりましょう                    | 8<br>中に入らぬよう           |
| 9<br>草花をうえてますので<br>入らないで下さい | 10<br>芝生養生中            | 11<br>芝生養生中<br>立ち入らないよう<br>ご協力の程お願いします | 12<br>芝生に入らないで<br>ください |
| 14<br>芝生内<br>立入禁止           | 15<br>立入禁止             | 16<br>植木の中へ<br>入らないで下さい                | 17<br>アイドリングストップしよう    |

## 注意札表記内容例

カラー表記は表記技法がインクジェットシート貼りのものが対象です。  
マンション名や施設名などの表記も可能です。

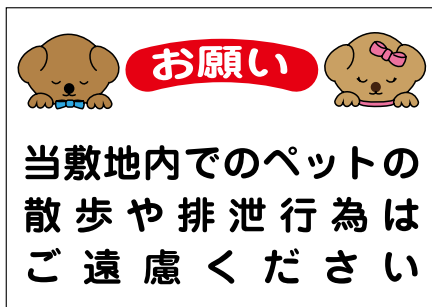

注意札 1

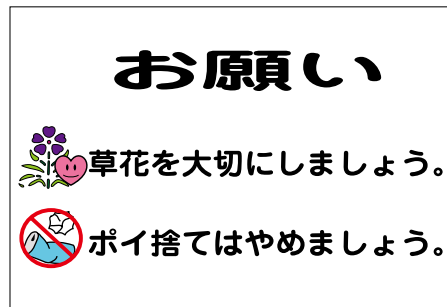

注意札 2



注意札 3

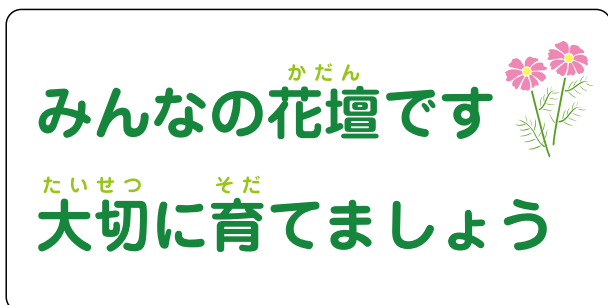

注意札 4



注意札 5

# 特注表記内容例

下記特注表記に対応している商品は EC エコシリーズ (P4-5 掲載) MA アクリル半透明板タイプ (P6 掲載) 桧記念樹板 (P8 掲載) ST 金属製品タイプ (P9 掲載) AC 角小 AC 角中 AC 角型特大 (P10 掲載) です。表示板色や文字色は製品の標準仕様に準じます。



例 1

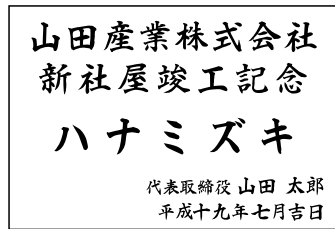

例 2



例 3

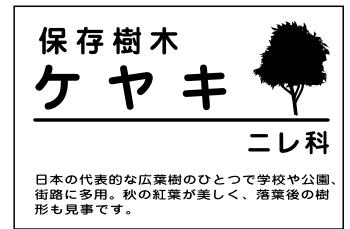

例 4

当社でご用意している飾り枠の一部をご紹介します。(表記技法がペイント文字になっているものにはご利用頂けません)

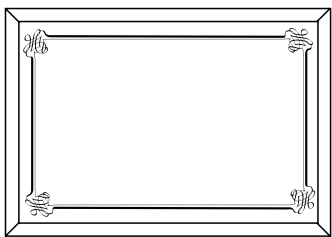

飾り枠 A



飾り枠 B

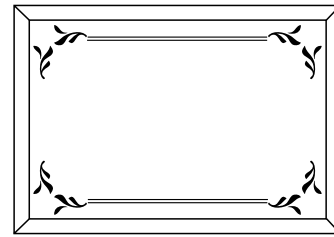

飾り枠 C

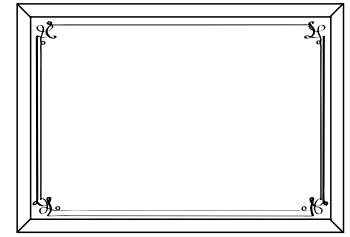

飾り枠 D

# 記念銘板製作例



ECM 角形大 (ECM043) H164 x W219  
金属焼付文字タイプ (P4 掲載商品)  
書体: モリサワ新ゴ

特注版下制作費 (P4 価格表下に掲載) を申し受けます



ECC 角大 (ECC054) H164 x W219 (白)  
特注レーザー加工タイプ (P5 掲載商品)  
書体: UD デジタル教科書体



MA 特大 (MA061) H140 x W200  
特注レーザー加工タイプ (P6 掲載商品)  
書体: C&G ブーケ

こちらは特注商品につきカタログ掲載価格とは異なります。別途お問い合わせください。

## 書体見本 彫刻文字 デジタル文字は美しい ABCabc 123456789

表記技法が彫刻文字となっている商品の書体はすべてこちらになります。

ECM 焼付文字タイプ、ECC 特注レーザー加工タイプ、腐蝕文字、ペイント文字の場合は下の書体からお選び頂けます。(サイズや素材、表記技法によって一部お使いになれない書体がございますので、一度お問い合わせください)

- 丸ゴシック体 (モリサワ じゅん) デジタル文字は美しい ABCabc123456789
- 角ゴシック体 (モリサワ 新ゴ) デジタル文字は美しい ABCabc123456789
- 明朝体 (モリサワ リュウミン) デジタル文字は美しい ABCabc123456789
- 楷書体 (白舟極太楷書) デジタル文字は美しい ABCabc123456789
- 行書体 (白舟極太行書) デジタル文字は美しい ABCabc123456789
- ポツツ体 (創英角ポツツ体) デジタル文字は美しい ABCabc123456789

上記書体以外にもモリサワフォントパスポートのフォントを使用可能です。フォントサンプルは株式会社モリサワの WEB サイトをご覧ください。



## その他特注例

いずれの商品も無地での販売は致しておりません。予めご了承下さい。  
※差し替え式を除きます。

特にご要望やお問い合わせの多かった商品の特注例として掲載しております。

1枚1基からご注文をお受け致しますが、商品によってはご発注数量で大きく価格が変わる場合がございます。  
お見積もりをご依頼の際は数量も併せてご連絡下さい。

### 特注例 1



|     |                        |    |                   |
|-----|------------------------|----|-------------------|
| 表示部 | 表記技法：腐蝕凹文字黒色入れ         | 脚部 | 様式：1本足            |
|     | 材質：ステンレス               |    | 材質：ステンレスポール (溶接組) |
|     | サイズ：6.0t x 120 x 220mm |    | サイズ：φ 22 x 500mmL |

### 特注例 2



|     |                        |    |                   |
|-----|------------------------|----|-------------------|
| 表示部 | 表記技法：腐蝕凹文字黒色入れ         | 脚部 | 様式：裏面支持板+角度自在継手   |
|     | 材質：ステンレス               |    | 材質：ステンレスポール       |
|     | サイズ：0.8t x 120 x 170mm |    | サイズ：φ 22 x 500mmL |

### 特注例 3



|     |                        |    |                   |
|-----|------------------------|----|-------------------|
| 表示部 | 表記技法：腐蝕凹文字色入れ (2色)     | 脚部 | 様式：1本足 (裏板加工)     |
|     | 材質：ステンレス               |    | 材質：ステンレスパイプ (溶接組) |
|     | サイズ：1.0t x 150 x 150mm |    | サイズ：□ 20 x 400mmL |

### 特注例 4



|     |                        |    |                   |
|-----|------------------------|----|-------------------|
| 表示部 | 表記技法：腐蝕凹文字黒色入れ         | 脚部 | 様式：角度自在継手付きポール    |
|     | 材質：ステンレス+樹脂成形品         |    | 材質：ステンレス          |
|     | サイズ：118 x 168mm (額縁外寸) |    | サイズ：φ 13 x 400mmL |

P4 掲載 エコシリーズのどちらのサイズの額縁でも対応致します。

### 特注例 5



|     |                  |    |                   |
|-----|------------------|----|-------------------|
| 表示部 | 表記技法：彫刻文字色入れ (緑) | 脚部 | 様式：角度可変型根掛付きポール   |
|     | 材質：再生樹脂成形品 (白)   |    | 材質：ABS樹脂ポール       |
|     | サイズ：100 x 150mm  |    | サイズ：φ 22 x 500mmL |

説明文は当社規格のものを使用致します。

### 特注例 6



|     |                   |    |                   |
|-----|-------------------|----|-------------------|
| 表示部 | 表記技法：インクジェットシート貼り | 脚部 | 様式：角度可変型根掛付きポール   |
|     | 材質：再生樹脂成形品        |    | 材質：ABS樹脂ポール       |
|     | サイズ：102 x 138mm   |    | サイズ：φ 22 x 500mmL |

P4 掲載 エコシリーズのどちらのサイズの額縁でも対応致します。

# その他特注例

いずれの商品も無地での販売は致しておりません。予めご了承下さい。  
 ※差し替え式を除きます。当社で取り扱いのあるアルミ複合板は 3mm 厚のみです。

## 特注例 7



|     |                                                   |    |                                                        |
|-----|---------------------------------------------------|----|--------------------------------------------------------|
| 表示部 | 表記技法：レーザー彫刻<br>材質：樹脂二層板 + アクリル<br>サイズ：125 x 161mm | 脚部 | 様式：裏面支持板 + 角度自在継手<br>材質：ABS 樹脂ボール<br>サイズ：φ 26 x 400mmL |
|-----|---------------------------------------------------|----|--------------------------------------------------------|

※表示板色黒（白文字）でも製作可能です。

## 特注例 8



|     |                                            |    |             |
|-----|--------------------------------------------|----|-------------|
| 表示部 | 表記技法：彫刻文字<br>材質：再生樹脂成形品<br>サイズ：102 x 138mm | 脚部 | 裏面結束バンド取り付け |
|-----|--------------------------------------------|----|-------------|

支柱や特に細い幹への設置に便利です。  
 伸縮性がないため、幹に取り付ける場合は樹木の成長に合わせて  
 スプリングなどに交換して下さい。

## 特注例 9



|     |                                                                       |    |                                                       |
|-----|-----------------------------------------------------------------------|----|-------------------------------------------------------|
| 表示部 | パネル 枠 216 x 303mm (A4 パウチサイズ)<br>材質：桧 防腐塗装仕上げ<br>サイズ：258 x 370mm (外寸) | 脚部 | 様式：角度自在継手付き角材<br>材質：桧 防腐塗装仕上げ<br>サイズ：□ 30 x 800mmL2本足 |
|-----|-----------------------------------------------------------------------|----|-------------------------------------------------------|

中に入れる表示板はラミネート（パウチ）加工をしたものをお使い下さい。当社でも屋外用インクジェットプリントを施した表示板をご用意可能です。お問い合わせ下さい。

## 特注例 10 旧カタログ掲載 WP 脚付き樹名札 (WP081)



|     |                                                       |    |                                                     |
|-----|-------------------------------------------------------|----|-----------------------------------------------------|
| 表示部 | 表記技法：シルク印刷<br>材質：杉 (油性塗料仕上げ)<br>サイズ：15t x 100 x 230mm | 脚部 | 様式：1本足根枷つき<br>材質：杉 (油性塗料仕上げ)<br>サイズ：40mm 角 x 600mmL |
|-----|-------------------------------------------------------|----|-----------------------------------------------------|

樹種によってはシルク印刷ではなくペイント文字に変更になります。

## 特注例 11



|     |                                                        |    |                                            |
|-----|--------------------------------------------------------|----|--------------------------------------------|
| 表示部 | 表記技法：インクジェットシート貼り<br>材質：アルミ複合板<br>サイズ：257 x 364mm (B4) | 脚部 | 様式：2本足根枷つき<br>材質：樹脂角材<br>サイズ：□ 30 x 800mmL |
|-----|--------------------------------------------------------|----|--------------------------------------------|

上記以外のサイズも製作可能です。お問い合わせ下さい

## 特注例 12



|     |                                                        |    |                                                          |
|-----|--------------------------------------------------------|----|----------------------------------------------------------|
| 表示部 | 表記技法：インクジェットシート貼り<br>材質：アルミ複合板<br>サイズ：297 x 420mm (A3) | 脚部 | 様式：角度可変型根枷付きボール<br>材質：ABS 樹脂ボール<br>サイズ：φ 26 x 800mmL 2本足 |
|-----|--------------------------------------------------------|----|----------------------------------------------------------|

上記以外のサイズも製作可能ですが、脚部仕様が決まっておりますので、サイズに上限がございます。お問い合わせ下さい。



## その他特注例

いずれの商品も無地での販売は致しておりません。予めご了承下さい。  
※差し替え式を除きます。当社で取り扱いのあるアルミ複合板は 3mm 厚のみです。

### 特注例 13



|     |                   |    |                   |
|-----|-------------------|----|-------------------|
| 表示部 | 表記技法：インクジェットシート貼り | 脚部 | 様式：2本足根枷つき        |
|     | 材質：アルミ複合板         |    | 材質：樹脂角材           |
|     | サイズ：200 x 400mm   |    | サイズ：□ 30 x 600mmL |

上記以外のサイズも製作可能です。お問い合わせ下さい。  
文字のみ（黒1色）の場合はより耐候年数の長いシート切り文字貼りをおすすめすることがございます。

### 特注例 14



|     |                   |    |                      |
|-----|-------------------|----|----------------------|
| 表示部 | 表記技法：インクジェットシート貼り | 脚部 | 様式：裏面平リブ+Uバンド        |
|     | 材質：アルミ複合板         |    | 材質：白鋼管               |
|     | サイズ：400 x 600mm   |    | サイズ：φ 60.5 x 1200mmL |

上記以外のサイズも製作可能です。  
脚部は白鋼管もしくはアルミポールをご用意しております。  
表示板サイズによっては2本足をおすすめ致します。

### 特注例 15



|     |                       |
|-----|-----------------------|
| 表示部 | 表記技法：熱転写印刷（黒のみ）       |
|     | 材質：アクリル板              |
|     | サイズ：2.0t x 80 x 130mm |

表示板サイズが上記を超える場合、表記技法が変更になります。  
別途お問い合わせ下さい。

### 特注例 16



|     |                       |
|-----|-----------------------|
| 表示部 | 表記技法：彫刻文字黒色入れ         |
|     | 材質：アクリル（乳半）           |
|     | サイズ：6.0t x 75 x 180mm |

書体が彫刻文字（丸ゴシック）以外の場合は表記技法をレーザー彫刻に変更致します。

### 特注例 17



|     |                      |
|-----|----------------------|
| 表示部 | 表記技法：熱転写印刷（黒のみ）      |
|     | 材質：アクリル板             |
|     | サイズ：2.0t x 60 x 80mm |

表示板サイズが上記を超える場合、表記技法が変更になります。  
別途お問い合わせ下さい。

### 特注例 18



|     |                 |    |                    |
|-----|-----------------|----|--------------------|
| 表示部 | 表記技法：彫刻文字黒色入れ   | 脚部 | 様式：1本足根枷つき         |
|     | 材質：桧 クリア塗装仕上げ   |    | 材質：桧（クリア塗装仕上げ）     |
|     | サイズ：140 x 350mm |    | サイズ：35mm角 x 600mmL |









樹名札・サイン・各種表示板



日本トップ工業株式会社

〒547-0035 大阪市平野区西脇 2-12-7

TEL 06-6769-6212 FAX 06-6769-6214

<https://www.nihon-top.com>

email: [info@nihon-top.com](mailto:info@nihon-top.com)